

Rockfon® System Universal Baffle



Système pour baffles avec cadre

- Solution acoustique idéale lorsqu'un accès fréquent ou sans entrave aux installations est nécessaire
- Installation rapide et facile
- Il est possible de l'installer avec plusieurs options de suspension
- Système acoustique robuste qui protège les bords du baffle des dégâts

Description

Rockfon System Universal Baffle est un système de baffles acoustiques composé d'un baffle en laine de roche de 50 mm d'épaisseur. Ses bords sont insérés dans un robuste cadre en acier galvanisé post laqué qui offre de multiples possibilités de montage. Les deux faces du baffle sont recouvertes d'un voile minéral lisse et esthétique.

Trois options d'installation sont disponibles: la solution **Rockfon Universal Baffle avec rail de support**, la solution **Rockfon Universal Baffle T24** et la solution **Rockfon Universal Baffle avec le kit de suspension Design**.

Ce système est idéal pour les pièces et les bâtiments où l'utilisation d'un plafond suspendu traditionnel n'est techniquement pas possible (par exemple, lorsqu'on veut exploiter les principes de la masse thermique dans la conception du bâtiment) ou lorsqu'on souhaite un plafond à l'esthétique originale. Il s'agit d'une solution flexible pour contribuer à apporter des améliorations acoustiques dans les nouveaux bâtiments et dans les bâtiments existants. C'est facile et rapide à installer.

Restrictions

Pour éviter tout risque de corrosion, les accessoires de suspension du Rockfon Universal Baffle ne doivent pas être utilisés en piscine ou dans un environnement extérieur. Il est également déconseillé d'utiliser ce système dans des zones de chargement et de courants d'air.

Baffle – Avec cadre sur les 4 côtés

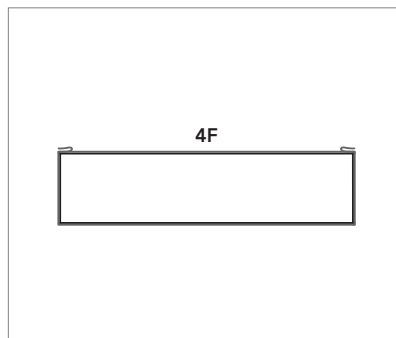

Rockfon Universal Baffle avec cadre sur les 4 côtés.

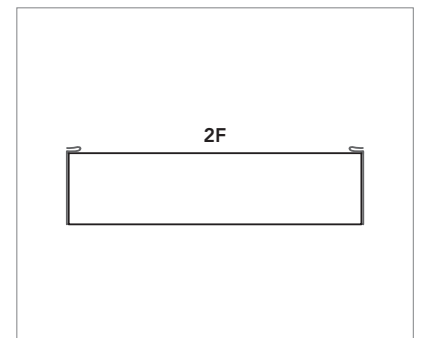

Rockfon Universal Baffle avec cadre sur les 2 côtés.

Performance



Sécurité contre la défaillance

B/Conforme (EN 13964:2014)



Résistance à la corrosion

Classe B - conforme (EN 13964:2014)

Installation

Il existe 3 types d'installation, offrant une flexibilité de conception et d'installation :

1	Solution Rockfon Universal Baffle avec rail de support	4
2	Solution Rockfon Universal Baffle T24	8
3	Solution Rockfon Universal Baffle avec le kit de suspension Design	13

1. Solution Rockfon Universal Baffle avec rail de support



Rockfon Universal Baffle posé en lignes parallèles - sur des rails de support.

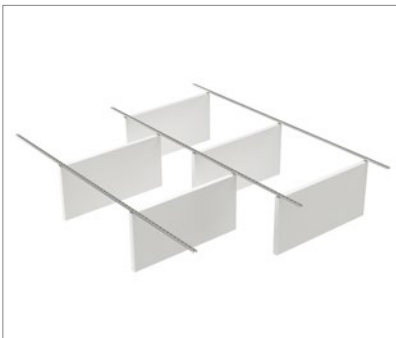

La solution Rockfon Universal Baffle avec rail de support, en une installation décalée.



Rockfon Universal Baffle fixé aux rails de support.



Tenon et mortaise à l'extrémité du baffle pour en assurer le bon alignement.

1. Solution Rockfon Universal Baffle avec rail de support

Guide de consommation et composant du système*

Baffles	Dimensions (mm)	Baffle/carton	Poids (kg/carton)	Distance entre les rangées de baffles**		
				1200	600	300
Rockfon Universal Baffle - Cadres 4 côtés	1200 x 600 x 50	6	24,0	0,69 pièces/m ²	1,39 pièces/m ²	2,78 pièces/m ²
	1200 x 450 x 50	6	19,2			
	1200 x 300 x 50	12	30,3			
	1800 x 600 x 50	6	33,5	0,46 pièces/m ²	0,93 pièces/m ²	1,85 pièces/m ²
	1800 x 300 x 50	12	18,0			
Rockfon Universal Baffle - Cadres 2 côtés	1200 x 600 x 50	6	20,2	0,69 pièces/m ²	1,39 pièces/m ²	2,78 pièces/m ²
	1200 x 450 x 50	6	14,2			
	1200 x 300 x 50	12	20,9			
Accessoires						
① Rail de support Rockfon Baffle, 1,0 mm, galvanisé	3000 x 30 x 30	8	25	0,28 pièces/m ²	0,56 pièces/m ²	1,11 pièces/m ²
② Rail de support Rockfon Baffle, 1,0 mm, blanc	3000 x 30 x 30	8	25			
③ Rail de support Rockfon Baffle, 1,0 mm, noir	3000 x 30 x 30	8	25			
④ Clip de fixation Rockfon Baffle pour alignement des baffles dans un rail		24	0,4	2 pièces/baffle		
⑤ Rockfon Baffle raccord longitudinal***		48	1,5	1 pièce/rail de support		
⑥ Rockfon Baffle accessoire d'arrêt***		48	0,7	2 pièces/rangée		

* Pour les baffles posés en lignes, pas d'écart.

** Entraxe entre les rangées de baffles (mm).

*** Seulement si nécessaire.

Accessoires

1. Rail de support Rockfon Universal Baffle, galvanisé



2. Rail de support Rockfon Universal Baffle, blanc



3. Rail de support Rockfon Universal Baffle, noir



4. Clip de fixation pour alignement des baffles dans un rail



5. Rockfon Universal Baffle raccord longitudinal

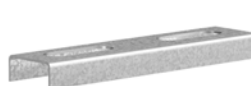

6. Rockfon Universal Baffle accessoire d'arrêt



1. Solution Rockfon Universal Baffle avec rail de support

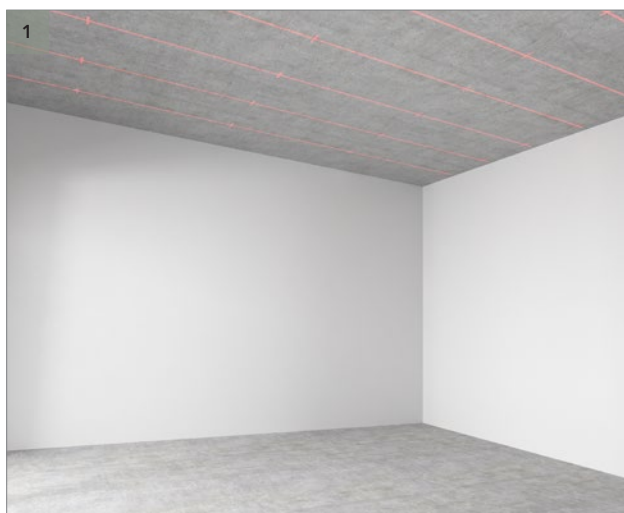

Utiliser un laser pour marquer de manière symétrique les points de forage afin qu'ils soient alignés entre eux. Marquer les points de forage sur le plafond, à la fin et à la moitié du rail de support.



Percer des trous pour les rails de support. Utiliser des fixations appropriées pour la matériau du plafond.



Fixer les rails de support au plafond et les mettre à niveau. Si nécessaire, envisager l'utilisation de joints souples, par ex. joints en caoutchouc ou en mousse, entre le rail et le plafond - pour compenser l'inégalité de la planeité du plafond et le nivellement des rails de support. Ne pas oublier d'utiliser des fixations appropriées pour le matériau du plafond. Si nécessaire, utiliser les accessoires d'arrêt à la fin du rail.

Attention : si les rails de support ne sont pas au même niveau, les baffles ne le seront non plus !

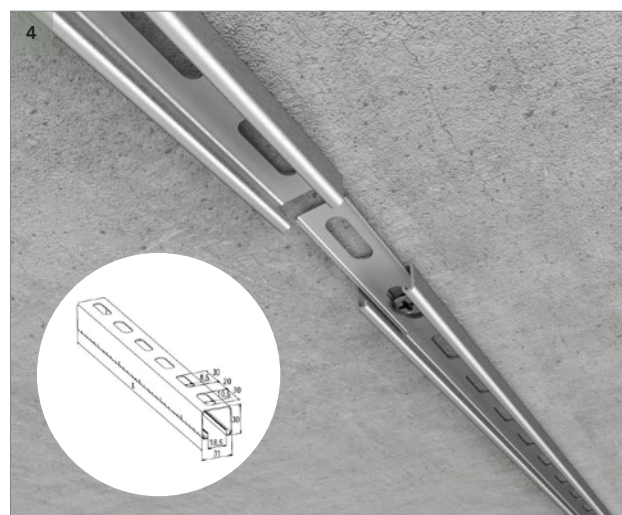

Si nécessaire, utiliser les raccords longitudinaux Rockfon Universal Baffle lors de l'installation de plusieurs rails. Lorsque vous utilisez le raccord, un seul point de fixation est nécessaire, au lieu de deux.

1. Solution Rockfon Universal Baffle avec rail de support



Connecter une clip de fixation aux deux extrémités des baffles à l'aide d'une clé Allen et d'un boulon M6. S'assurer que les clips sont situés parallèlement à la longueur du baffle.



Attacher les baffles aux rails de support. Ils sont sécurisés lorsque vous entendez un "clic".



Fixer les baffles sur les rails de support, dans la bonne position. Il est possible d'ajuster avec précision leur position dans un deuxième temps.

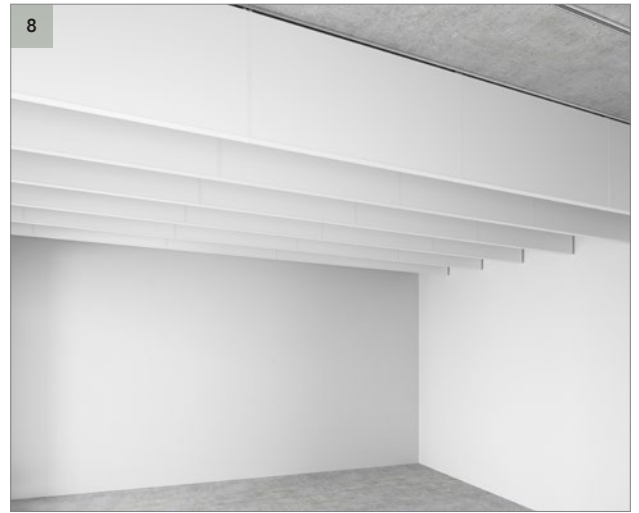

Installer les autres baffles Rockfon Universal. Utiliser le tenon et mortaise sur le côtés des baffles pour les aligner parfaitement.

2. Solution Rockfon Universal Baffle T24

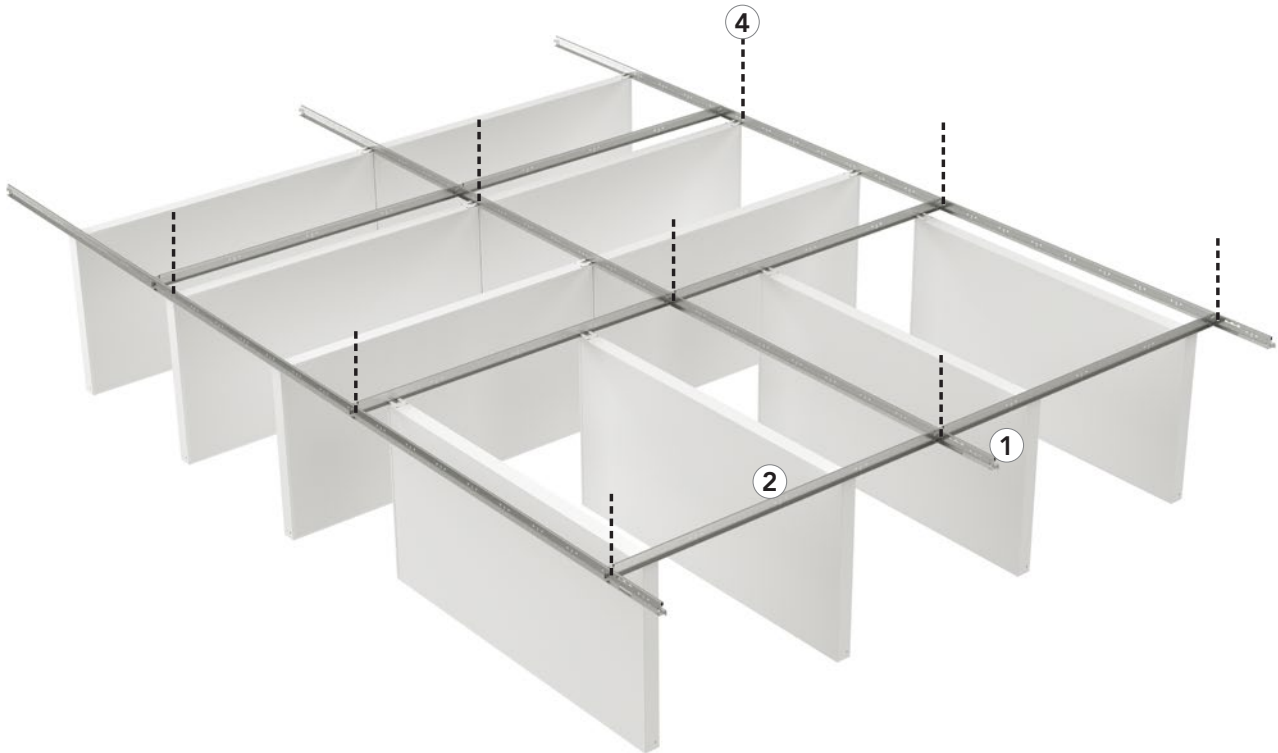

Rockfon Universal Baffle fixé à un profilé Chicago Metallic T24.



Rockfon Universal Baffle fixé entre deux profilés Chicago Metallic T24.

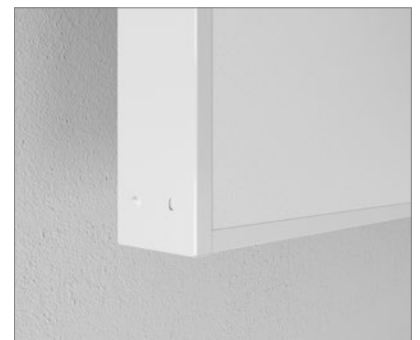

Tenon et mortaise à l'extrémité du baffle pour en assurer le bon alignement.

2. Solution Rockfon Universal Baffle T24

Guide de consommation et composant du système*

Baffles	Dimensions (mm)	Baffle/carton	Poids (kg/carton)	Distance entre les rangées de baffles**		
				1200	600	300
Rockfon Universal Baffle Cadres 4 côtés	1200 x 600 x 50	6	24,0	0,69 pièces/m ²	1,39 pièces/m ²	2,78 pièces/m ²
	1200 x 450 x 50	6	19,2			
	1200 x 300 x 50	12	30,3			
	1800 x 600 x 50	6	33,5	0,46 pièces/m ²	0,93 pièces/m ²	1,85 pièces/m ²
	1800 x 300 x 50	12	18,0			
Rockfon Universal Baffle Cadres 2 côtés	1200 x 600 x 50	6	20,2	0,69 pièces/m ²	1,39 pièces/m ²	2,78 pièces/m ²
	1200 x 450 x 50	6	14,2			
	1200 x 300 x 50	12	20,9			
Chicago Metallic T24 Click 2890 et accessoires				Consommation (1200 mm Baffles)		
① Profilé porteur T24 Click 3600	3600 (tous les 1200 mm)	15	19,5	0,83 m./m ²	0,83 m./m ²	0,83 m./m ²
② Entretoise T24 Click 1200		45	15,7	0,83 m./m ²	0,83 m./m ²	0,83 m./m ²
④ Suspente rapide HH 320		100	30	0,69 pièces/m ²	0,69 pièces/m ²	0,69 pièces/m ²
Chicago Metallic T24 Click 2890 et accessoires				Consommation (1800 mm Baffles)		
① Profilé porteur T24 Click 3600	3600 (tous les 1800 mm)	15	19,5	0,56 m./m ²	0,56 m./m ²	0,56 m./m ²
③ Entretoise T24 Click 1800		25	16,2	0,83 m./m ²	0,83 m./m ²	0,83 m./m ²
④ Suspente rapide HH 320		100	30	0,46 pièces/m ²	0,46 pièces/m ²	0,46 pièces/m ²

* Pour les baffles posés en lignes, pas d'écart.

** Entraxe entre les rangées de baffles (mm).

Chicago Metallic T24 Click 2890

1. Profilé porteur T24 Click 3600



2. Entretoise T24 Click 1200



3. Entretoise T24 Click 1800



Accessoires

4. Suspente rapide



2. Solution Rockfon Universal Baffle T24

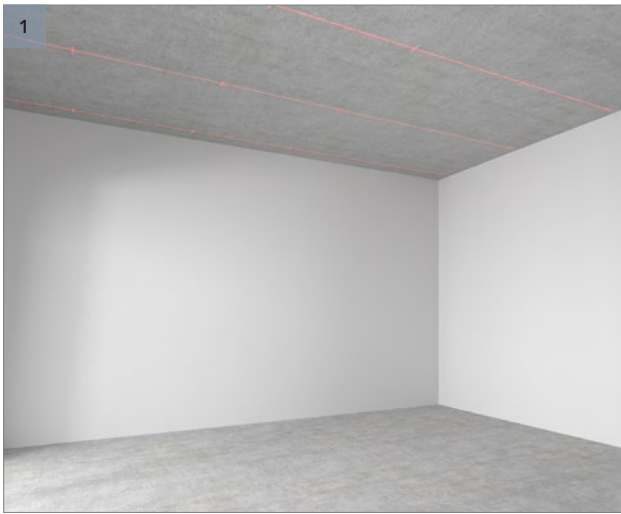

Utiliser un laser pour marquer les points de forage de manière symétrique et en lignes droites. Marquer les points de forage sur le plafond tous les 1200 mm, en longueur et en largeur.



Percer où vous avez marqué vos points de forage.

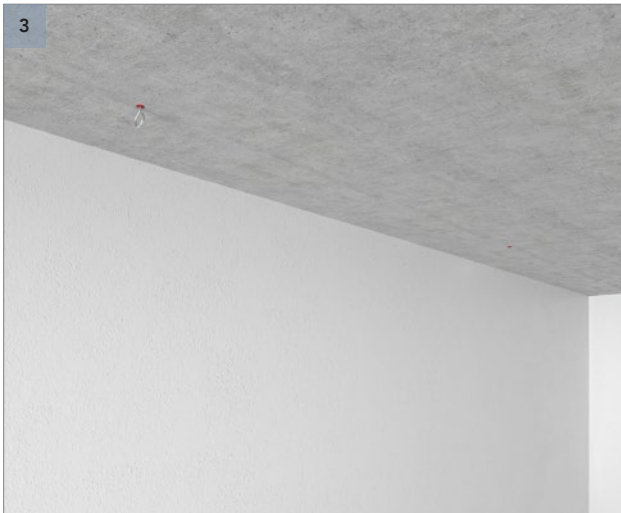

Utiliser des fixations appropriées pour le matériau du plafond. Insérer une vis à oeil dans le plafond.



Fixer les suspentes rapides (ou les suspensions pliées rigides) aux vis à oeil et ne pas oublier de les fixer en fermant le crochet supérieur. D'autres types de suspensions peuvent être utilisés.

2. Solution Rockfon Universal Baffle T24

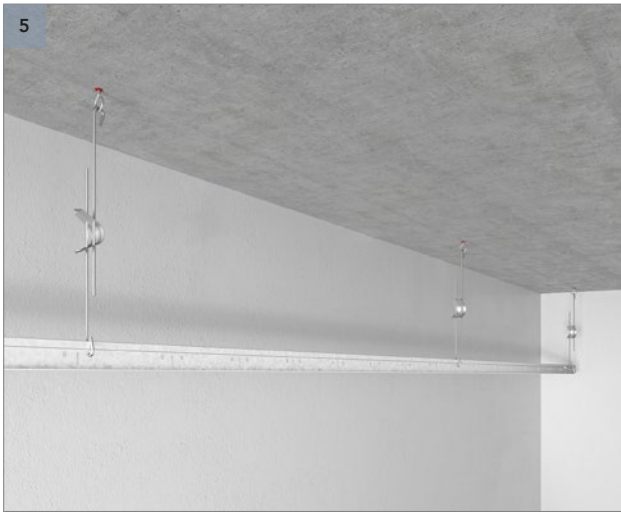

Fixer le profilé porteur à la partie inférieure des suspentes rapides et ne pas oublier de le sécuriser en fermant le crochet inférieur.



Installer l'entretoise sur les profilés porteurs tous les 1200 mm.

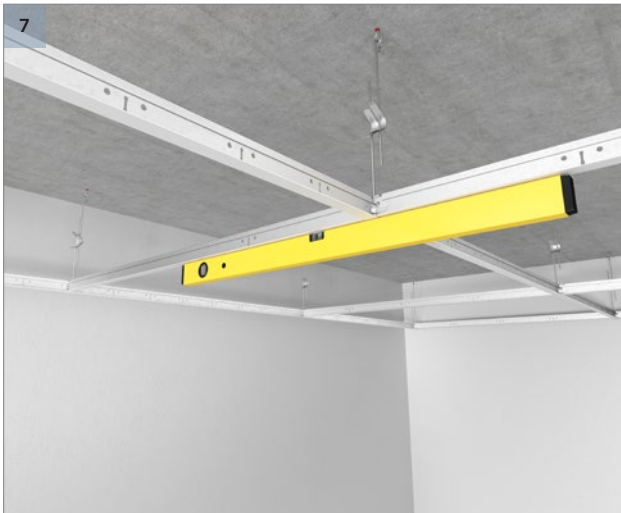

Utiliser les ressorts des suspentes rapide pour régler les profilés T24 à la hauteur appropriée. S'assurer que l'ossature soit au même niveau avant d'installer les baffles.

Attention : si l'ossature T24 ECR n'est pas installée au même niveau, les baffles ne le seront non plus !



Fixer le baffle à l'ossature T24.

2. Solution Rockfon Universal Baffle T24



Attacher les baffles Rockfon Universal à l'ossature Chicago Metallic T24. Vous pouvez utiliser les lumières des profilés T24 comme référence pour aligner les baffles.



Les baffles Rockfon Universal sont suspendus entre les profilés T24.



Fixer les baffles Rockfon Universal restants sur l'ossature T24 et les aligner grâce au tenon et mortaise à l'extrémité du baffle.

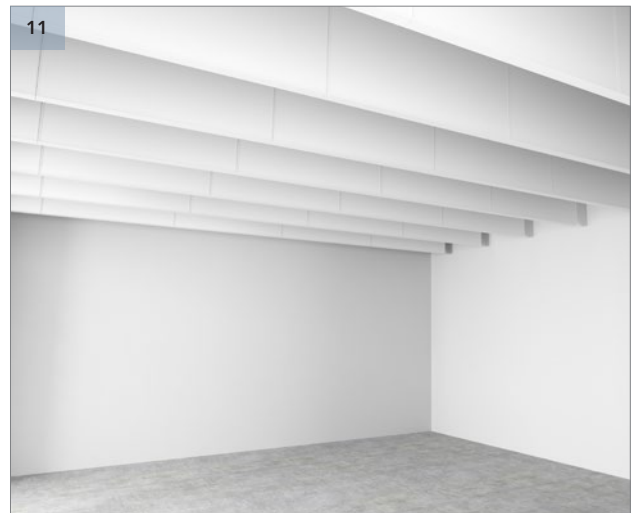

Fixer tous les baffles Rockfon Universal restants dans votre espace.

3. Solution Rockfon Baffle avec le kit de suspension Design

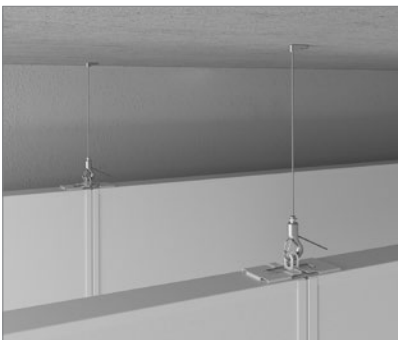

Baffles en rangée - suspension commune pour deux baffles alignés entre eux.



Rockfon Universal Baffles – accessoire multifonction présent sur tous les baffles avec oeillet suspendu en position verticale.



Tenon et mortaise dans la partie inférieure du baffle pour assurer un bon alignement.

3. Solution Rockfon Universal Baffle avec le kit de suspension Design

Guide de consommation et composant du système*

Baffles	Dimensions (mm)	Baffle/carton	Poids (kg/carton)	Distance entre les rangées de baffles**		
				1200	600	300
Rockfon Universal Baffle Cadres 4 côtés	1200 x 600 x 50	6	24,0	0,69 pièces/m ²	1,39 pièces/m ²	2,78 pièces/m ²
	1200 x 450 x 50	6	19,2			
	1200 x 300 x 50	12	30,3			
	1800 x 600 x 50	6	33,5	0,46 pièces/m ²	0,93 pièces/m ²	1,85 pièces/m ²
	1800 x 300 x 50	12	18,0 k			
Rockfon Universal Baffle Cadres 2 côtés	1200 x 600 x 50	6	20,2	0,69 pièces/m ²	1,39 pièces/m ²	2,78 pièces/m ²
	1200 x 450 x 50	6	14,2			
	1200 x 300 x 50	12	20,9			
Accessories						
① Rockfon Baffle kit de suspension Design		12	0,7	1 pièce/baffle + 1 pièce/rangée		

* Pour les baffles posés en lignes, pas d'écart.

** Entraxe entre les rangées de baffles (mm).

Accessories

1. Kit de suspension Design



3. Solution Rockfon Universal Baffle avec le kit de suspension Design

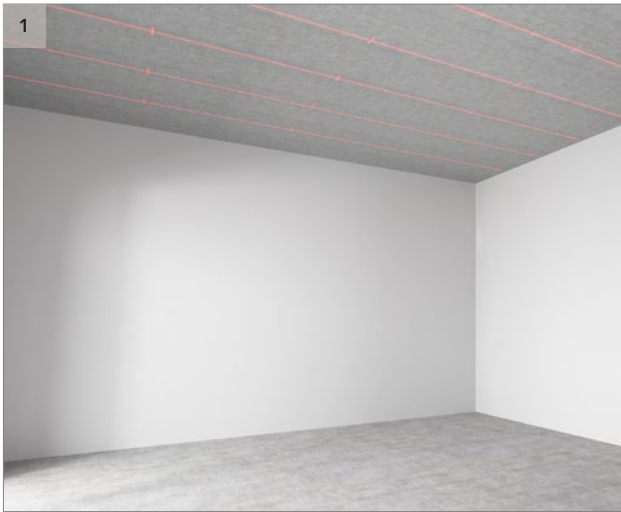

Utiliser un laser pour marquer les points de forage de manière symétrique et en lignes droites. Marquer les points de forage sur le plafond tous les 1200 mm.



Percer où vous avez marqué vos points de forage.

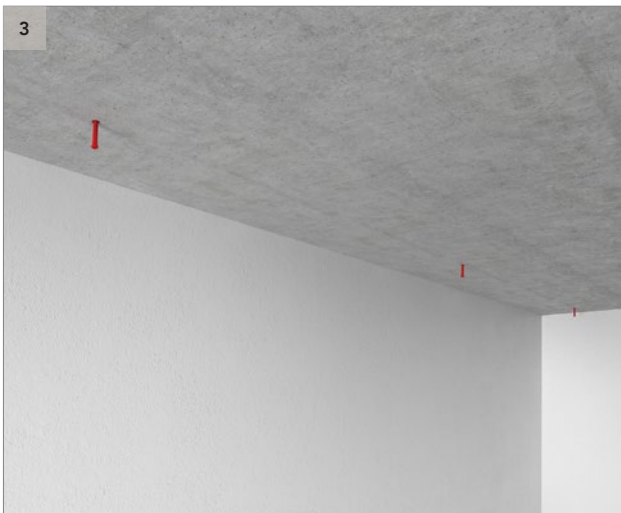

Utiliser des fixations appropriées pour le matériau du support.

3. Solution Rockfon Universal Baffle avec le kit de suspension Design

4 - Kit de suspension Design



Fixer la partie supérieure du kit de suspensions Design (celle avec un filetage externe M13) au support. Utiliser les vis de fixation appropriées au matériau du support et suffisamment petites pour rentrer dans le couvercle cylindrique du kit de suspension (diamètre max. 12 mm) - utilisez le symbole du diamètre.

5 - Kit de suspension Design

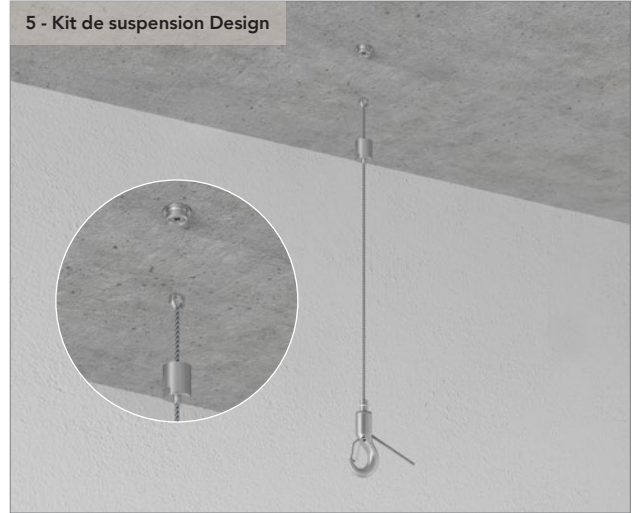

Faire glisser le câble du kit de suspension design à travers le couvercle cylindrique, de sorte que l'extrémité de l'œillet soit dissimulée à l'intérieur. Le visser sur le filetage M13. Vous pouvez attacher le crochet ajustable à l'extrémité inférieure du câble.

6

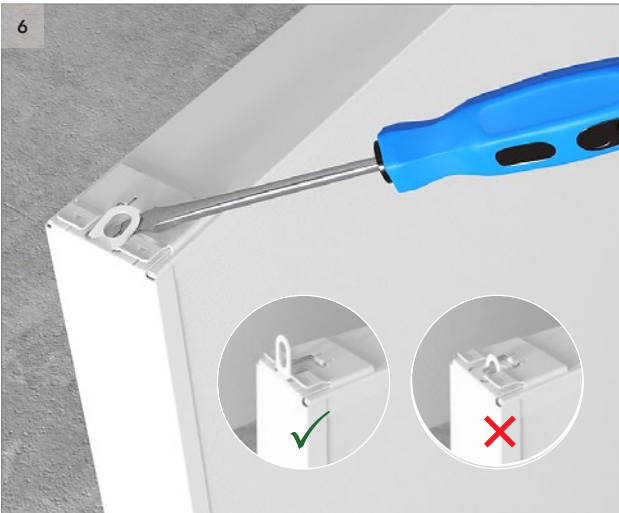

Soulever l'œillet plat situé sur le dessus de l'accessoire multifonction du Rockfon Universal Baffle.

Attention : S'assurer que l'œillet soit complètement vertical.

3. Solution Rockfon Universal Baffle avec le kit de suspension Design

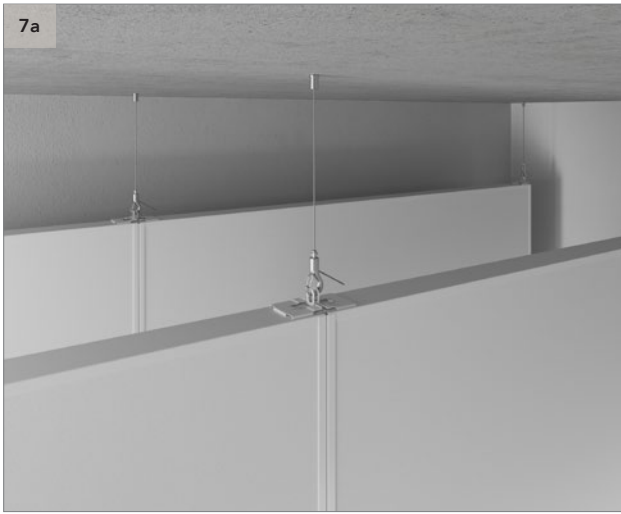

Attacher le baffle au kit de suspension en utilisant le crochet ajustable.



Placer un niveau au dessus ou au dessous du baffle afin de vérifier leur planéité. Il est possible de les mettre à niveau en relâchant le verrou du crochet et en tirant sur le câble.

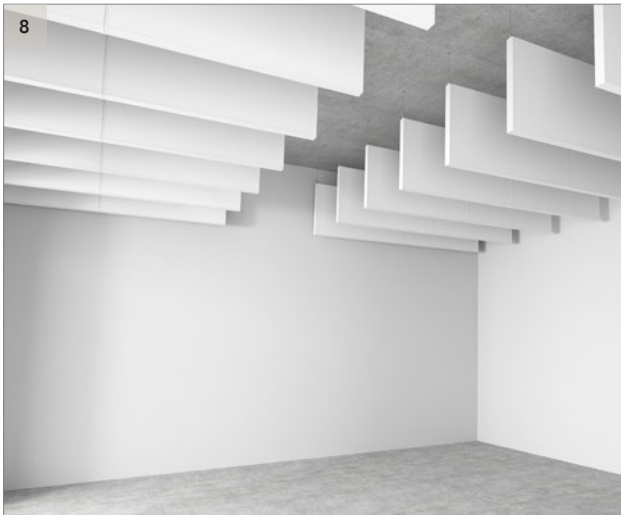

Fixer les baffles restants et les aligner grâce au tenon et mortaise sur les côtés du baffle.

Recommandations générales pour l'installation

Structure du support nivelée et sécurisée

Contrôler la qualité et la solidité du support - capacité de portage requise d'au moins 10 kg par point de suspension. Assurez-vous que la surface du support est plane et uniforme. Sinon, assurez-vous de niveler la surface avant d'installer les baffles.

Ossature

Sauf mention contraire, la solution acoustique doit être fixée symétriquement et, si possible, les suspentes doivent être fixées avec des éléments de fixation appropriés aux profilés porteurs à des intervalles de 1200 mm (ou moins avec de plus grosses charges).

Les profilés porteurs doivent être placés à des intervalles de 1200 mm pour des baffles d'une longueur de 1200 mm.

Pour les dimensions modulaires 1800 x 600 mm, il est uniquement possible d'attacher les baffles aux profilés porteurs lorsque les baffles sont installés perpendiculairement aux profilés porteurs. Pour ces dimensions, les profilés porteurs doivent donc être positionnés tous les 1800 mm.

Pour l'installation de l'ossature, veillez à ce que les profilés en T soient parfaitement alignés, et que les alignements horizontaux et les diagonales des modules soient égaux. Les raccords des profilés porteurs doivent être bien étalés et une suspente doit être placée à moins de 150 mm de l'élément de dilatation et à moins de 450 mm de l'extrémité du profilé porteur.

Des suspentes supplémentaires peuvent être nécessaires pour porter le poids des équipements du plafond.

Baffles

Il est conseillé d'utiliser du nitrile propre ou des gants en PU lors de l'installation des baffles Rockfon, afin d'éviter les traces de doigts et les salissures à la surface.

Pour améliorer l'environnement de travail, nous recommandons aux installateurs de toujours suivre les méthodes habituelles de travail et les conseils en matière d'installation inclus dans nos emballages.

Outils

Rockfon a développé des outils spécifiques disponibles sur www.rockfon.fr

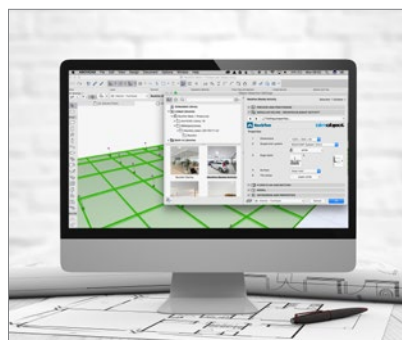

Consulter notre portail BIM pour vous aider à concevoir vos projets.

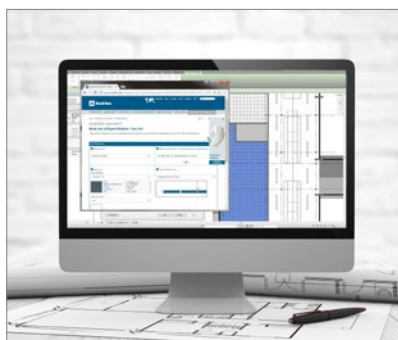

Créer des descriptifs types de nos produits.



Explorer notre bibliothèque de projets référents.

Sounds Beautiful

